

Наша автоматика



Радиомодуль

ZONT МЛ-590



ПАСПОРТ ИЗДЕЛИЯ

ML.TD.RM590.002

ООО "Микро Лайн"

Паспорт изделия

1. Назначение устройства

Радиомодуль МЛ-590 – это приемопередающее устройство, обеспечивающее двусторонний обмен данными между устройствами и радиодатчиками ZONT по шифрованному радиоканалу на частоте 868 МГц.

Радиомодуль может быть использован:

- с контроллерами, термостатами и регуляторами отопления ZONT;
- с контроллерами умного дома ZONT;
- с объектовыми охранными gsm-сигнализациями Mega SX.

Физическая линия связи Радиомодуля с оборудованием ZONT и Mega SX может быть организована по 2-м (любой на выбор) цифровым интерфейсам: K-Line или RS-485.

RS-485 – цифровой интерфейс широкого назначения, используемый для обмена данными в устройствах автоматики и контроля. Использует двухпроводную линию связи. Протокол закрытый, приватный. Максимальная длина линии связи - до 200 метров. При большем расстоянии рекомендуется использовать дополнительные резисторы 120 Ом, которые устанавливаются между клеммами А и В интерфейса с обоих концов линии. Для монтажа линии связи рекомендуется использовать кабель UTP (витую пару) CAT5.

K-Line – цифровой интерфейс для обмена данными между устройствами ZONT. Использует однопроводную линию связи. Протокол закрытый, приватный. Максимальная длина линии связи - до 15 метров. Для монтажа линии связи рекомендуется использовать кабель UTP (витую пару) CAT5.

2. Технические характеристики

Напряжение питания	8-30 В
Рабочая частота	868 МГц
Средний ток потребления в режиме передачи данных	не более 30 мА
Дальность радиосвязи в прямой видимости	не менее 100 м
Количество регистрируемых радиоустройств ZONT	до 40 шт.
Излучаемая мощность радиопередатчика	10 мВт
Интерфейс связи с устройством автоматики	K-Line или RS-485
Протокол шифрования данных	AES-128
Скорость передачи данных	115200 бод
Диапазон рабочих температур	минус 20 – плюс 70 °С
Степень защиты корпуса	IP31
Температура хранения	минус 40 – плюс 70 °С

Относительная влажность воздуха при эксплуатации	до 95% при плюс 35 °С (без конденсации влаги)
Габаритные размеры	110x52x20 мм

3. Комплект поставки

Наименование	Количество
Радиомодуль ZONT МЛ-590	1 шт.
Крепежное основание	1 шт.
Паспорт изделия	1 шт.

4. Соответствие стандартам

Устройство по способу защиты человека от поражения электрическим током относится к классу защиты 0 по ГОСТ 12.2.007.0-2001.

Конструктивное исполнение устройства обеспечивает пожарную безопасность по ГОСТ IEC 60065-2013 в аварийном режиме работы и при нарушении правил эксплуатации.

Для применения устройства не требуется получения разрешения на выделение частоты (Приложение 2 решения ГКРЧ № 07-20-03-001 от 7 мая 2007 г.).

Устройство соответствует требованиям технических регламентов таможенного союза ТР ТС 004/2011 "О безопасности низковольтного оборудования" и ТР ТС 020/2011 "Электромагнитная совместимость технических средств".

Устройство изготовлено в соответствии с ТУ 4211-001-06100300-2017.

Сертификаты или декларации соответствия техническим регламентам и прочим нормативным документам выложены на сайте <https://zont.online/>, в разделе [Поддержка/Техническая документация](#).

5. Условия транспортировки и хранения

Устройство в упаковке производителя допускается перевозить в транспортной таре различными видами транспорта в соответствии с действующими правилами перевозки грузов.

Условия транспортирования – группа II по ГОСТ 15150 – 69 с ограничением воздействия пониженной температуры до минус 40 °С.

Условия хранения на складах поставщика и потребителя – группа II по ГОСТ 15150 – 69 с ограничением воздействия пониженной температуры до минус 40 °С.

Срок хранения при соблюдении условий хранения не ограничен.

6. Ресурс устройства и гарантии производителя

Срок службы (эксплуатации) устройства – 5 лет.

Гарантийный срок: 12 месяцев с момента продажи или 24 месяца с даты производства устройства.

Более подробные условия гарантийных обязательств и выполнения ремонта приведены на сайте производителя <https://zont.online/> в разделе “[Гарантия и возврат](#)”.

7. Производитель

ООО «Микро Лайн»

Адрес: Россия, 607630, Нижегородская обл., г.Нижний Новгород, сельский пос. Кудьма, ул. Заводская, строение 2, помещение 1

Тел/факс: +7 (831) 220-76-76

Служба технической поддержки: e-mail: support@microline.ru

8. Использование по назначению

Радиомодуль МЛ-590 применяется для организации радиоканала на частоте 868 МГц исключительно между устройствами и радиодатчиками ZONT или Mega SX. Любое другое применение Радиомодуля невозможно, считается использованием не по назначению и может повлечь за собой повреждение как самого Радиомодуля, так и подключенного к нему оборудования.

Производитель не несет ответственности за ущерб, возникший в результате использования Радиомодуля. Все риски по его использованию несет единолично пользователь.

9. Рекомендации по подключению и регистрации радиоустройств

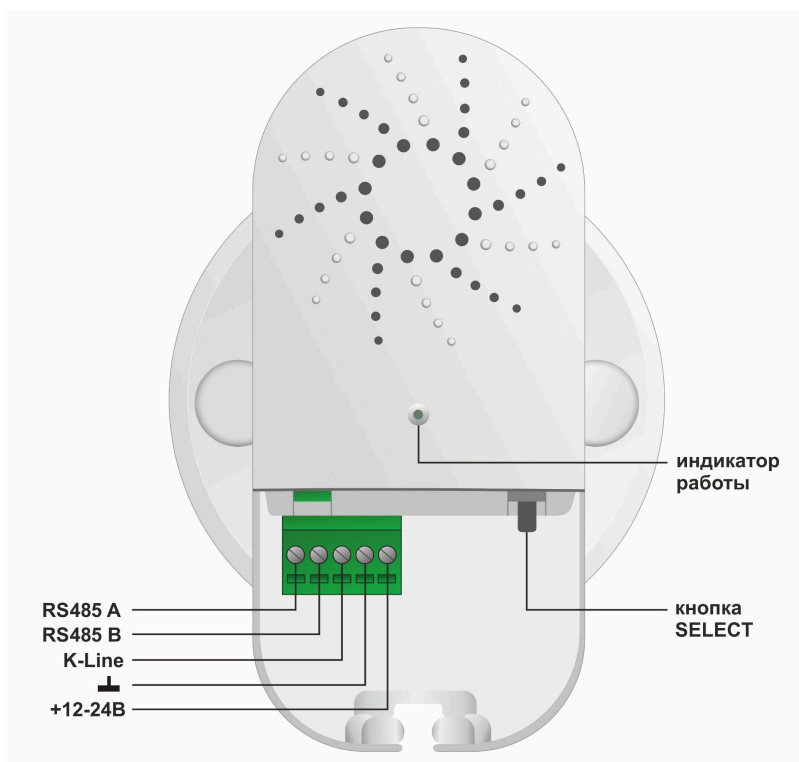

Для организации линии связи Радиомодуля с устройством ZONT или Mega SX используется подключение к интерфейсу K-Line или RS-485. Для этой цели на корпусе Радиомодуля расположен разъем 15EDGK-3.5-05P-14, ответная часть разъема имеет винтовые клеммники для зажима проводников.

Для монтажа линии связи рекомендуется использовать кабель UTP (витую пару) CAT5.

Правильное подключение линии связи с Радиомодулем после включения на нем напряжения питания автоматически определяется устройством ZONT или Mega SX и отображается в личном кабинете веб-сервиса ZONT, в блоке настроек “Радиоустройства”. Индикатор на корпусе Радиомодуля при этом начинает гореть сериями по две вспышки.

Радиомодули	
Радиомодуль 433МГц	Название: Радиомодуль
Радиомодуль	Серийный №: 340107
Радиомодуль	Задержка формирования события о потере связи с модулем: 20 мин
Действия	
Выполнить при срабатывании	НЕ ВЫБРАНО +
Подключен	Последнее обновление данных - 14:45 19.12.2024
+ ДОБАВИТЬ УСТРОЙСТВА	

Примечание: Наличие индикации свидетельствует о включении питания Радиомодуля, но не отражает наличия связи с устройством ZONT или обмена данными с радиодатчиками.

10. Регистрация радиоустройств

Регистрация радиоустройств с Радиомодулем производится из личного кабинета веб-сервиса (мобильного приложения) ZONT в соответствии с рекомендациями Руководства по настройке и эксплуатации основного прибора, к которому подключается Радиомодуль.



Режим добавления радиоустройств включается кнопкой “Добавить устройства” и действует в течение 120 секунд. На странице настройки появляется индикатор готовности **Подключен** **Готов к добавлению датчиков**, а кнопка “Добавить устройство” становится неактивной и показывает отсчет оставшегося на регистрацию времени **+ ДОБАВИТЬ УСТРОЙСТВА (108)**.



Радиомодули	
Радиомодуль 433МГц	Название: Радиомодуль 868 МГц
Радиомодуль 868 МГц	Серийный №: 87404
Задержка формирования события о потере связи с модулем: 20 мин	
Действия	
Выполнить при срабатывании	Выбрано: 0 +
Подключен	Готов к добавлению датчиков
+ ДОБАВИТЬ УСТРОЙСТВА (117)	

Для регистрации радиодатчиков в период действия режима добавления радиоустройств нужно нажать и удерживать кнопку на плате датчика до того момента пока светодиодный индикатор на нем не загорится на 1-1,5 секунды. Если индикатор коротко мигнул, то отпустить кнопку, нажать и удерживать ее повторно.

При успешной регистрации датчик автоматически отображается в сервисе (приложении) ZONT.

Панель радиодатчика отображает индикатор . Измеряемые датчиком параметры могут отображаться не сразу, а с некоторой задержкой, что является нормальным и объясняется периодом опроса радиоустройств.

При регистрации радиобрелоков необходимо учитывать, что кнопки “Постановка”  и “Снятие”  предназначены только для управления режимом охраны в охранной зоне.

Порядок регистрации следующий: нужно включить режим добавления радиоустройств и одновременно нажать и удерживать кнопки  и  до появления в списке радиобрелоков строки записи этих кнопок. После этого нужно назначить охраняемые зоны управляемые кнопками данного брелока.

Третья (дополнительная) кнопка брелока регистрируется таким же образом но уже может быть использована по желанию пользователя: ее можно запрограммировать на отправку оповещений, выполнение действия с выходом Контроллера, запуск сценария, включение режима отопления или команды управления.

Контроль уровня сигнала и напряжения элемента питания радиоустройств.

Уровень радиосигнала в датчике ZONT можно оценить по индикатору на его корпусе

- три длинные вспышки – отличный сигнал;
- две длинные вспышки – хороший сигнал;
- одна длинная вспышка – удовлетворительный сигнал;
- одна короткая вспышка – связь отсутствует (отключен радиомодуль, датчик находится вне зоны покрытия, датчик не зарегистрирован).

Также уровень радиосигнала и состояние заряда элемента питания отображается в сервисе:

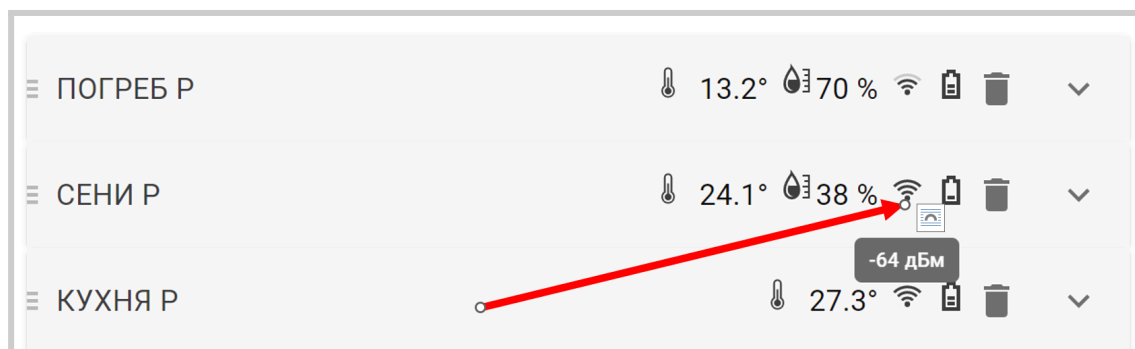

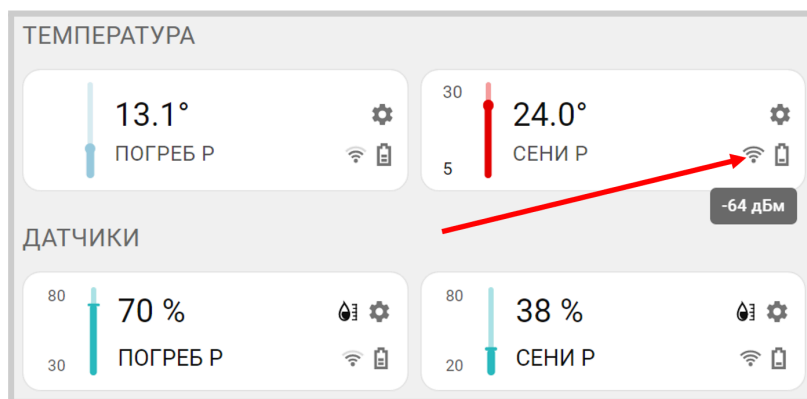

ВНИМАНИЕ!!! Если функциональность прибора, позволяет одновременное подключение нескольких Радиомодулей, то регистрация радиодатчиков с каждым Радиомодулем выполняется по очереди.

Сначала к прибору подключается первый Радиомодуль и регистрируется группа радиоустройств, используемых с ним. Затем этот Радиомодуль отключается, вместо него подключается следующий и выполняется процедура регистрации второй группы радиоустройств. Затем таким же образом поступают и с третьим Радиомодулем. По окончании регистрации всех радиоустройств, можно подключить уже все Радиомодули и разместить их в местах постоянного использования вместе с “привязанными” к ним группами датчиков и радиоустройств.

Если при эксплуатации системы с несколькими Радиомодулями и группами радиоустройств возникает необходимость добавления новых радиоустройств, то нужно сделать следующее:

- Нажать три раза кнопку Select на Радиомодуле где будет регистрироваться новое радиоустройство. При этом индикаторы на корпусах остальных Радиомодулей начнут быстро мигать и в течении 3-х минут команды от сервиса ZONT ими блокируются;
- Выполнить регистрацию нового радиоустройства по описанной выше методике;
- Дождаться автоматической разблокировки команд сервиса ZONT (3 минуты) или однократно нажать кнопку Select на первом Радиомодуле. Индикатор на остальных вернется к нормальному режиму последовательным двойным вспышкам.

11. Увеличение дальности радиоканала

В условиях плохого распространения радиоволн, наличия помех радиоканалу или применении Радиомодуля для обмена данными с удаленными радиоустройствами можно использовать Репитер ZONT МЛ-620.

Репитер, он же ретранслятор или повторитель, представляет собой автоматическую приемно-передающую станцию за счет работы которой увеличивается радиус действия Радимодуля.

К одному радиомодулю допускается подключение нескольких Репитеров. Подключение может удлинять радиоканал за счет последовательного добавления Репитеров, как это показано на рисунке 1: Репитер 1 подключается к Радиомодулю, Репитер 2 подключается к Репитеру 1, Репитер 3 к Репитеру 2 и т.д.



Рис.1

Или удлинять радиоканал одновременно в нескольких направлениях, как это показано на рисунках 2 и 3.

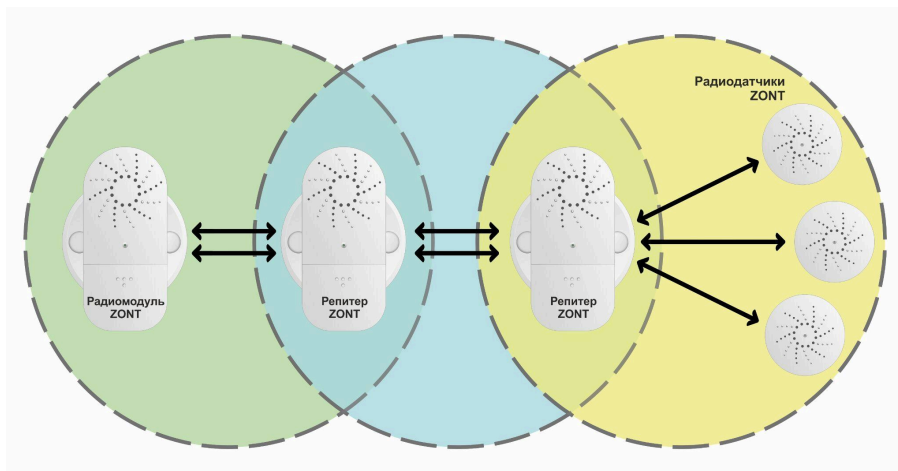

Рис.2

Рис.3

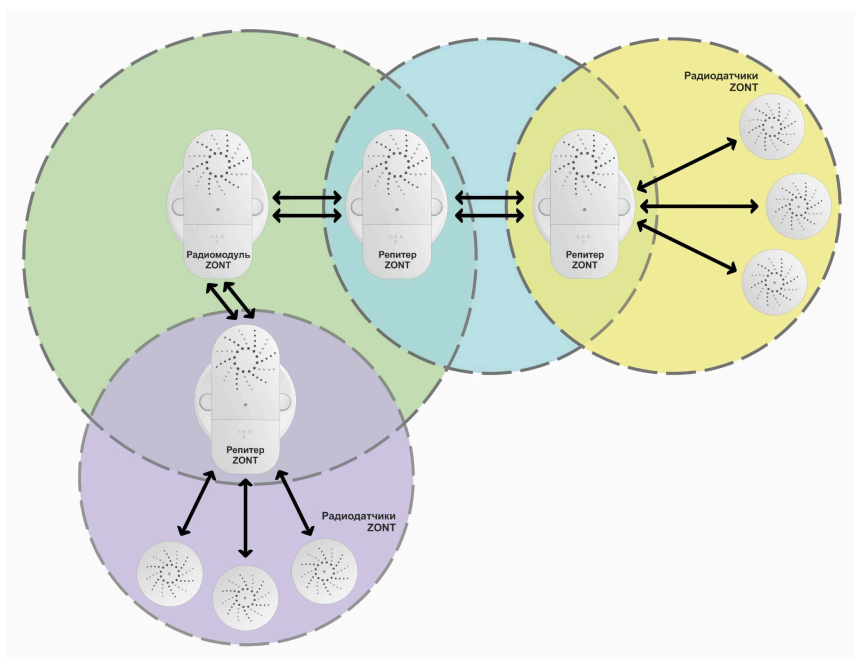
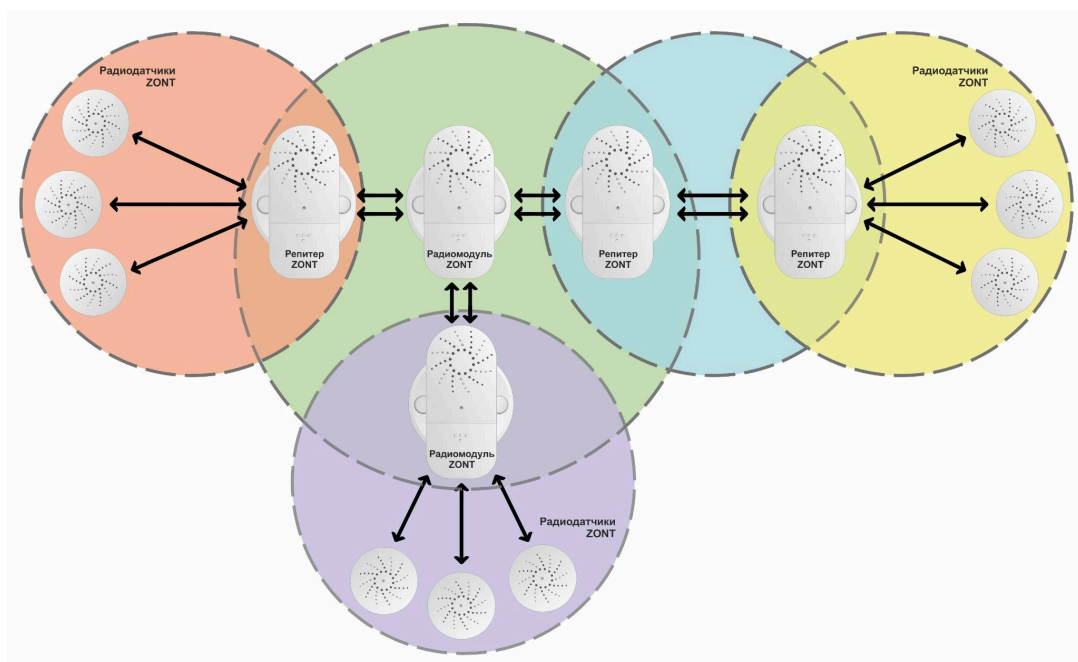

ВНИМАНИЕ!!! Общее количество контролируемых одним Радиомодулем радиоустройств, включая все Репитеры, не может быть более 40 шт.

Порядок действий при регистрации Репитеров:

- Репитер 1 регистрируется по той же методике, что и радиодатчик;
- Репитер 2 регистрируется в Репитер 1 и для этого надо на Репитере 1 нажать 3 раза кнопку Select. При этом Радиомодуль перейдет в режим блокировки (индикатор на корпусе начинает непрерывно мигать);
- включить питание на Репитер 2, в веб-сервисе или Приложении ZONT включить режим добавления радиоустройств, нажав кнопку “Добавить устройства”;
- Нажать и удерживать кнопку Select на Репитере 2 до загорания на нем индикатора;
- После регистрации последнего Репитера, приступить к регистрации радиодатчиков. Они регистрируются в последний Репитер.

12. Схемы подключения Радиомодуля к оборудованию ZONT и Mega SX

Отопительные термостаты SMART New, H-1V New и отопительные контроллеры SMART 2.0, H-1V.02 по каналам связи RS-485 и K-Line

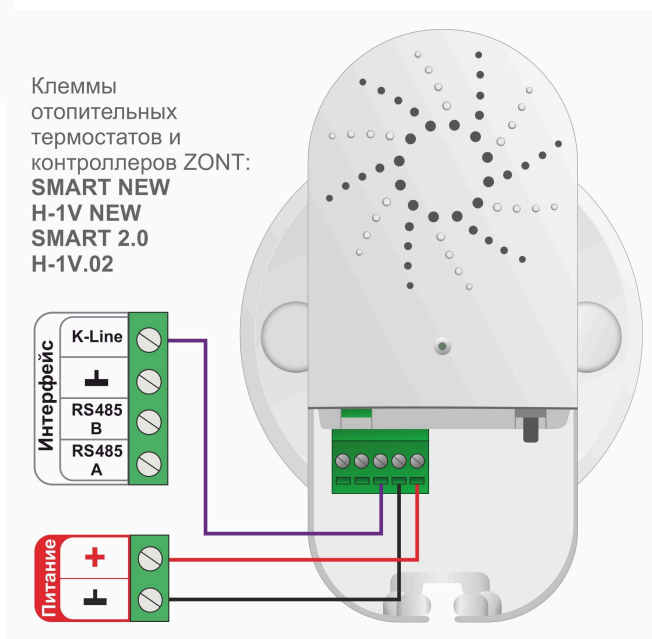
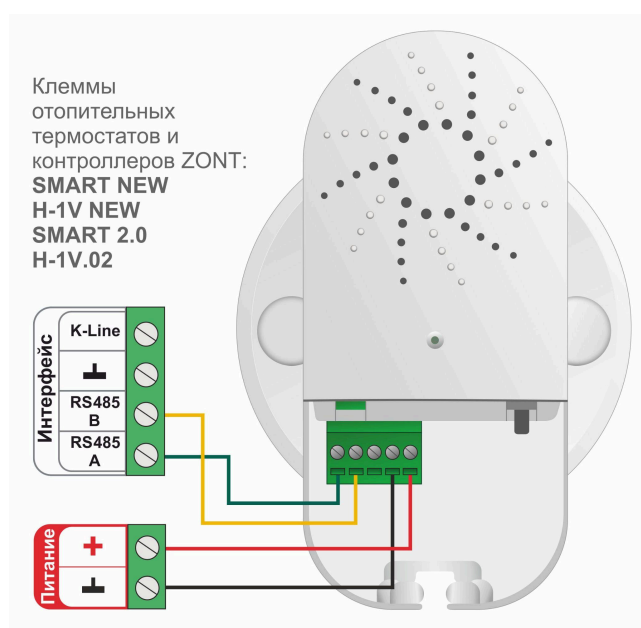

Универсальные контроллеры H700+ PRO, H1000+ PRO, H1000+ PRO.V2, H2000+ PRO по каналам связи RS-485 и K-Line.

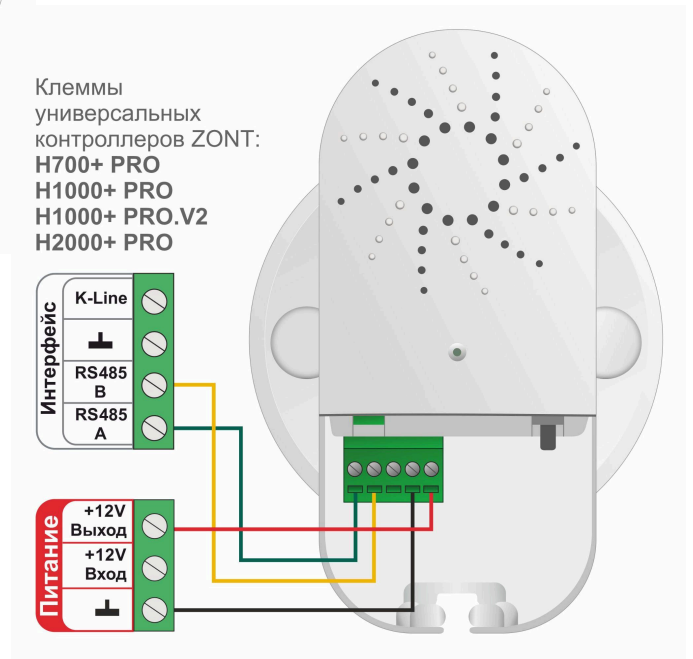
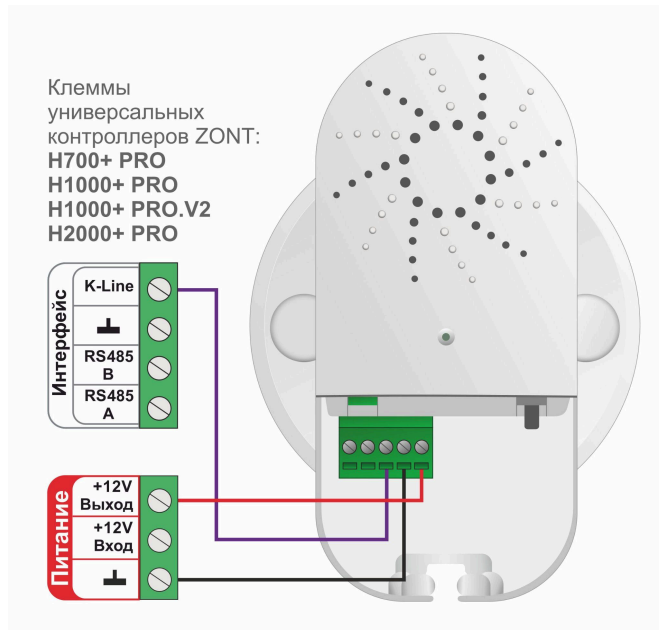

Универсальные контроллеры H1500+ PRO по каналу связи RS-485.

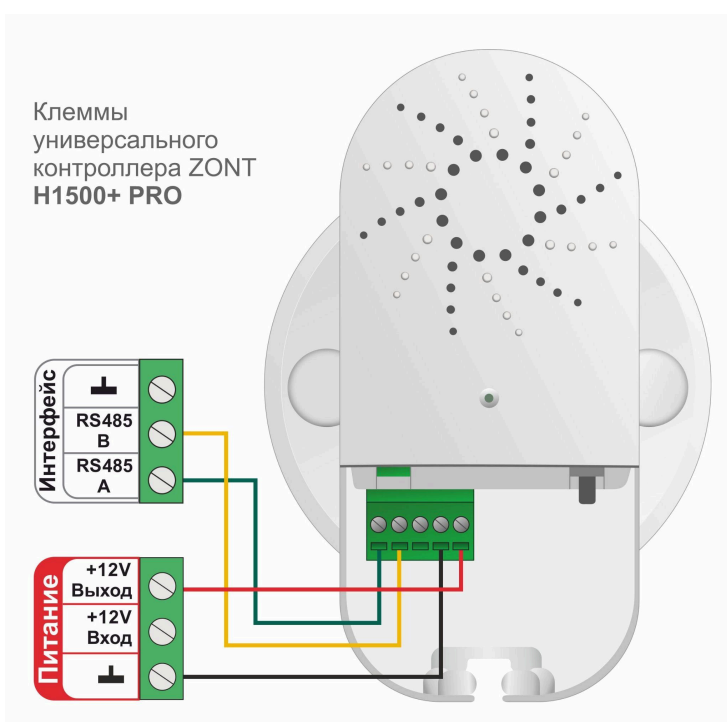

Универсальные контроллеры H2000+ PRO.V2 по каналу связи RS-485.

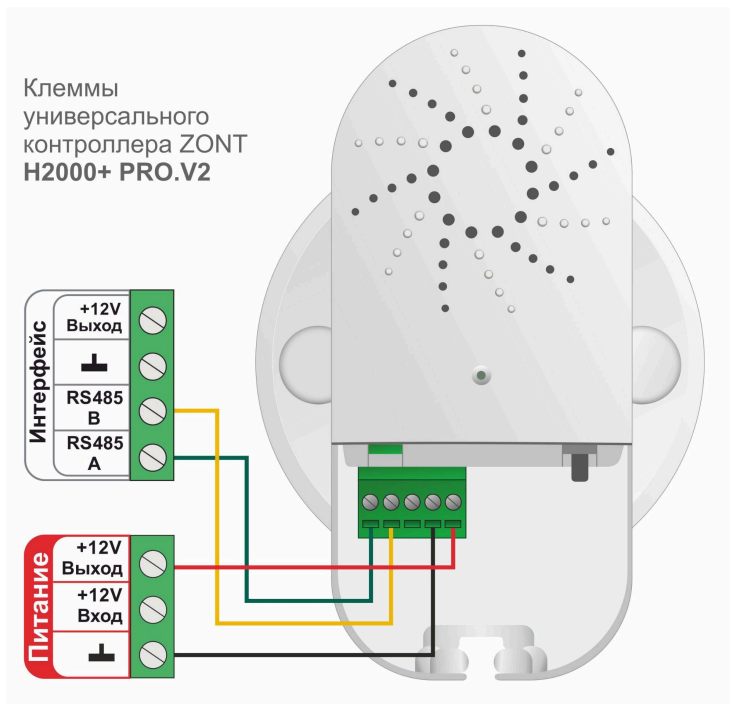

Автоматические регуляторы Climatic

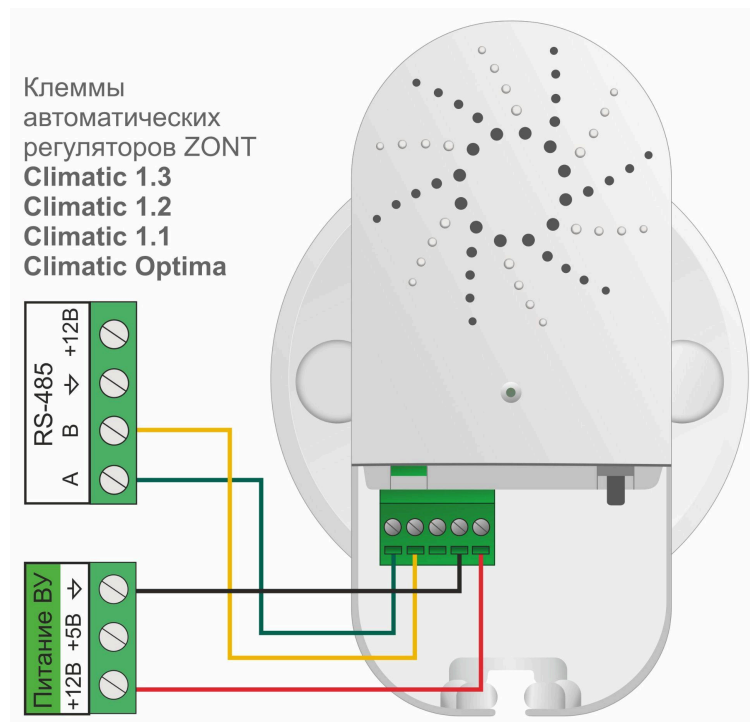

13. Схемы подключения к оборудованию, снятому с производства

Термостаты Н-1, Н-2, Н-1V

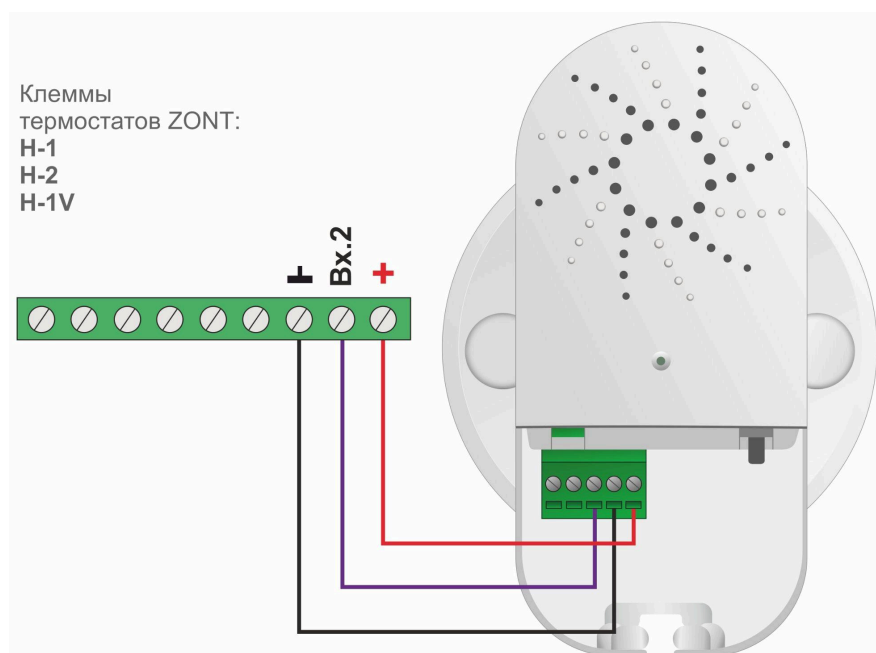

Термостат SMART

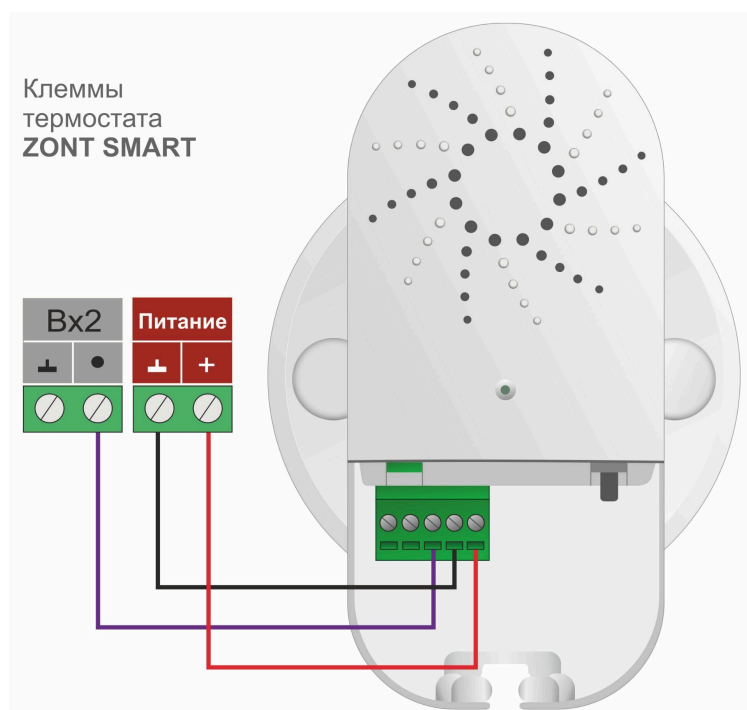

Контроллеры ZONT H1000+, H2000+, C2000+

Клеммы универсальных контроллеров ZONT:
H1000+
H2000+
C2000+

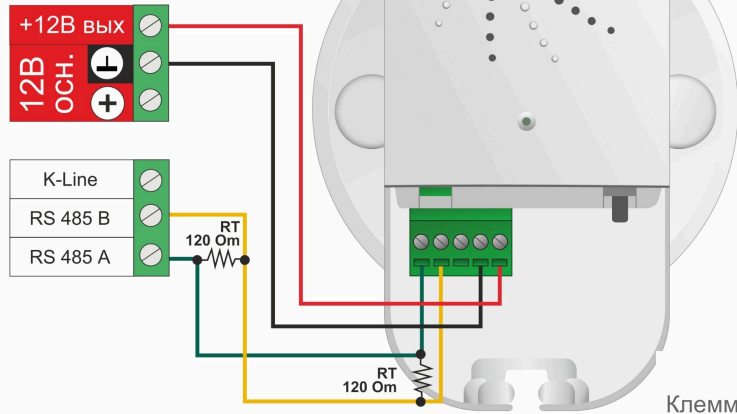

Клеммы универсальных контроллеров ZONT:
H1000+
H2000+
C2000+

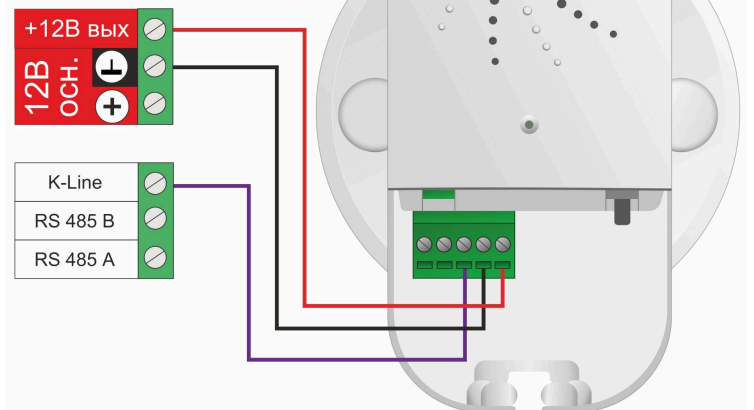

GSM-сигнализация Mega SX

Клеммы GSM-сигнализации Mega SX

